

# LED-Büroleuchte **Serie CLK-XW** mit indirektem Lichtanteil, Konkav-Design

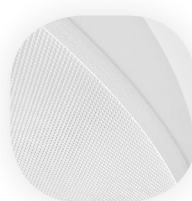

Mit Mikroprismen  
UGR < 19

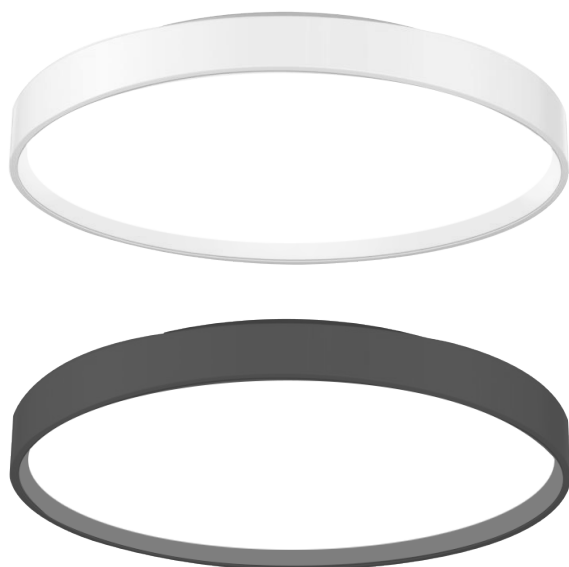
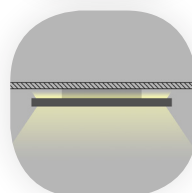

Beidseitige Beleuchtung  
70% direkt, 30% indirekt



Lichtfarbe in 3000K / 4000K  
über DIP-Schalter einstellbar



## HIGHLIGHTS

- Mit Mikroprismen, UGR<19
- Beidseitige Beleuchtung (70% direkt, 30% indirekt)
- Lichtfarbe in 3000K Warmweiß / 4000K Neutralweiß über DIP-Schalter einstellbar
- Inklusive Netzteil (DALI PUSH-DIM) und Seilabhängung
- Konkav-Design

## PRODUKTEIGENSCHAFTEN

Gehäusematerial	Aluminium
Gehäusefarbe	RAL 9016 Weiß / RAL 9004 Schwarz
Energieeffizienzklasse	A+
Lebensdauer	L80 / B10 >50.000 Std.
Maße	40W Ø435x91 / 60W Ø585x91 / 90W Ø875x91 / 120W Ø1150x91
Gewicht	40W 4,26kg / 60W 6,76kg / 90W 12,26kg / 120W 20,14kg
Montageart	Deckenanbau / Hängend / Wandanbau

## PHOTOMETRISCHE DATEN

Lichtstrom	40W 4400lm / 60W 6600lm / 90W 9900lm / 120W 13200lm
Lichtfarbe	in 3000K / 4000K einstellbar
Farbwiedergabe	CRI > 80
Ausstrahlungswinkel	100°

## TECHNISCHE DATEN

Leistung	40W / 60W / 90W / 120W
Dimmbar	Ja. DALI PUSH-DIM
Schutzart	IP20
Lichtausbeute	110lm/W

## INSTALLATIONS DATEN

Hinweis	Inklusive Netzteil und Seilabhängung
---------	--------------------------------------

## ELEKTRISCHE DATEN

Anschlussleistung	AC180-250V, 50Hz
Schutzklasse	II

CE RoHS

## ABMESSUNGSSKIZZEN

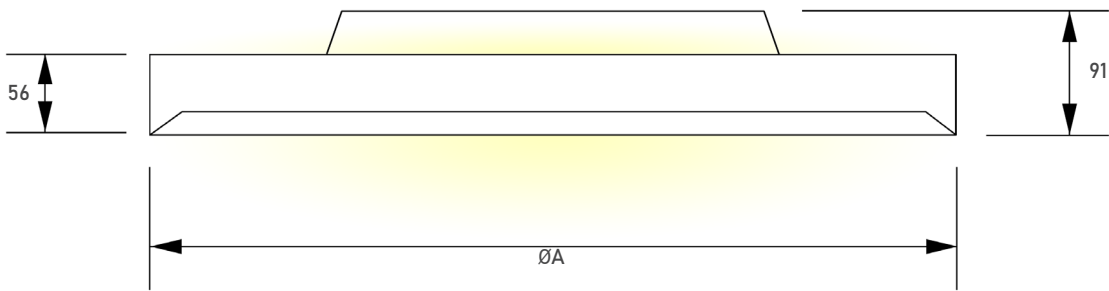

	BEZEICHNUNG	ØA
40W-Version	CLK450-40W-XW	Ø435
	CLK450B-40W-XW	
60W-Version	CLK600-60W-XW	Ø585
	CLK-600B-60W-XW	
90W-Version	CLK900-90WX-XW	Ø875
	CLK900B-90W-XW	
120W-Version	CLK1200-120W-XW	Ø1150
	CLK1200B-120W-XW	

## INSTALLATIONSMETHODE

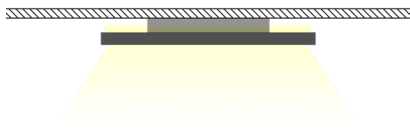

Deckenanbau

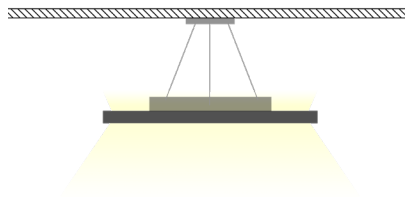

Hängend  
(Montagezubehör siehe Seite 3)



Wandanbau

## ANWENDUNGSBEISPIEL

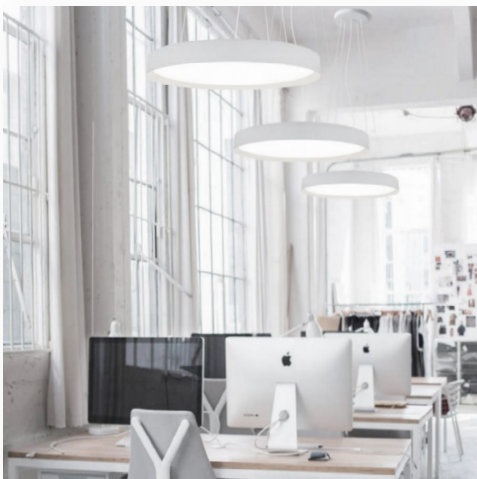

## ZUBEHÖR FÜR HÄNGENDE MONTAGE

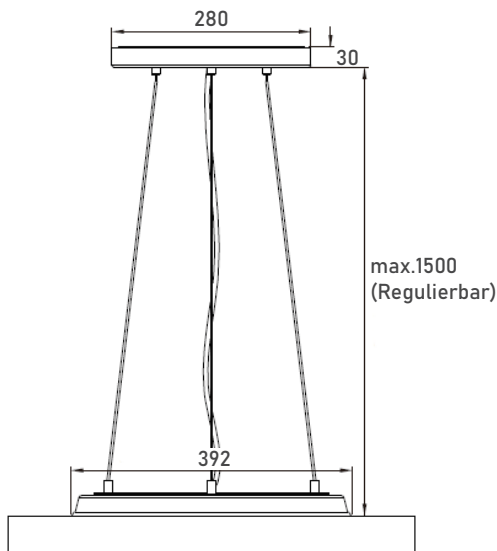

	BEZEICHNUNG	FARBE
Montageset für hängende Montage	CLH-W-SEIL	RAL 9016 Weiß
	CLH-B-SEIL	RAL 9004 Schwarz

## BESTELLUNG

	TYPE	BESCHREIBUNG	ARTIKELNUMMER
<b>40W-Version</b>	CLK450-40W-XW	40W, Lichtfarbe in 3000K/4000K einstellbar, Ø435, 4400lm, DALI PUSH-DIM, Weiß	124625
	CLK450B-40W-XW	40W, Lichtfarbe in 3000K/4000K einstellbar, Ø435, 4400lm, DALI PUSH-DIM, Schwarz	124627
<b>60W-Version</b>	CLK600-60W-XW	60W, Lichtfarbe in 3000K/4000K einstellbar, Ø585, 6600lm, DALI PUSH-DIM, Weiß	124635
	CLK600B-60W-XW	60W, Lichtfarbe in 3000K/4000K einstellbar, Ø585, 6600lm, DALI PUSH-DIM, Schwarz	124637
<b>90W-Version</b>	CLK900-90W-XW	90W, Lichtfarbe in 3000K/4000K einstellbar, Ø875, 9900lm, DALI PUSH-DIM, Weiß	124645
	CLK900B-90W-XW	90W, Lichtfarbe in 3000K/4000K einstellbar, Ø875, 9900lm, DALI PUSH-DIM, Schwarz	124647
<b>120W-Version</b>	CLK1200-120W-XW	120W, Lichtfarbe in 3000K/4000K einstellbar, Ø1150, 13200lm, DALI PUSH-DIM, Weiß	124655
	CLK1200B-120W-XW	120W, Lichtfarbe in 3000K/4000K einstellbar, Ø1150, 13200lm, DALI PUSH-DIM, Schwarz	124657
<b>Zubehör</b>	CLH-W-SEIL	Montageset für hängende Montage, weiß	124659
	CLH-B-SEIL	Montageset für hängende Montage, schwarz	124660