

LED-Büroleuchte **Serie CLH-XW** mit indirektem Lichtanteil , Flach-Design

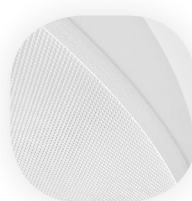

Mit Mikroprismen
UGR < 19

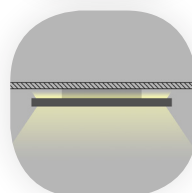

Beidseitige Beleuchtung
70% direkt, 30% indirekt



Lichtfarbe in 3000K / 4000K
über DIP-Schalter einstellbar



HIGHLIGHTS

- Mit Mikroprismen, UGR<19
- Beidseitige Beleuchtung (70% direkt, 30% indirekt)
- Lichtfarbe in 3000K Warmweiß / 4000K Neutralweiß über DIP-Schalter einstellbar
- Inklusive Netzteil (DALI PUSH-DIM) und Seilabhängung

PRODUKTEIGENSCHAFTEN

Gehäusematerial	Aluminium
Gehäusefarbe	RAL 9016 Weiß / RAL 9004 Schwarz
Energieeffizienzklasse	A+
Lebensdauer	L80 / B10 >50.000 Std.
Maße	40W Ø435x91 / 60W Ø585x91 / 90W Ø875x91 / 120W Ø1150x91
Gewicht	40W 3,71kg / 60W 6,16kg / 90W 9,87kg / 120W 19,6kg
Montageart	Deckenanbau / Hängend / Wandanbau

PHOTOMETRISCHE DATEN

Lichtstrom	40W 4400lm / 60W 6600lm / 90W 9900lm / 120W 13200lm
Lichtfarbe	in 3000K / 4000K einstellbar
Farbwiedergabe	CRI > 80
Ausstrahlungswinkel	100°

TECHNISCHE DATEN

Leistung	40W / 60W / 90W / 120W
Dimmbar	Ja. DALI PUSH-DIM
Schutzart	IP20
Lichtausbeute	110lm/W

INSTALLATIONS DATEN

Hinweis	Inklusive Netzteil und Seilabhängung
---------	--------------------------------------

ELEKTRISCHE DATEN

Anschlussleistung	AC180-250V, 50Hz
Schutzklasse	II

CE RoHS

ABMESSUNGSSKIZZEN

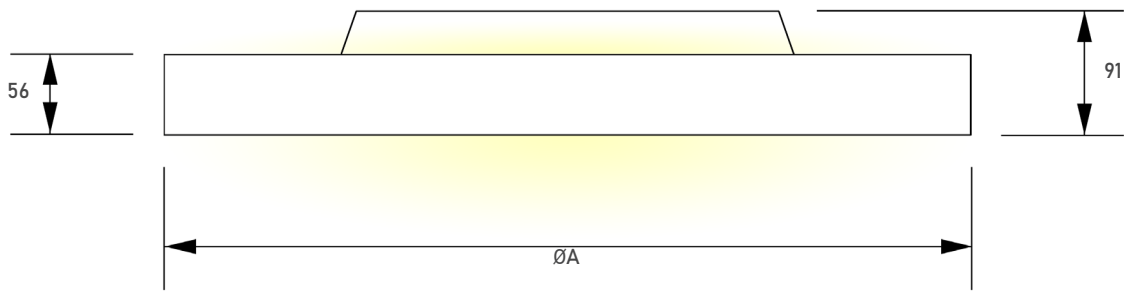

	BEZEICHNUNG	ØA
40W-Version	CLH450-40W-XW	Ø435
	CLH450B-40W-XW	
60W-Version	CLH600-60W-XW	Ø585
	CLH-600B-60W-XW	
90W-Version	CLH900-90WX-XW	Ø875
	CLH900B-90W-XW	
120W-Version	CLH1200-120W-XW	Ø1150
	CLH1200B-120W-XW	

INSTALLATIONSMETHODE

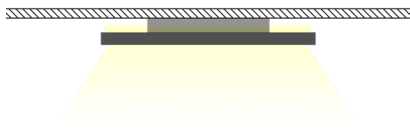

Deckenanbau

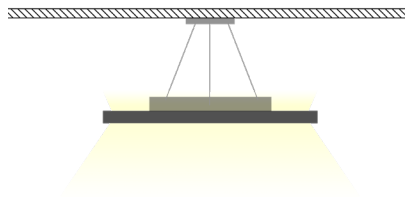

Hängend
(Montagezubehör siehe Seite 3)



Wandanbau

ANWENDUNGSBEISPIEL

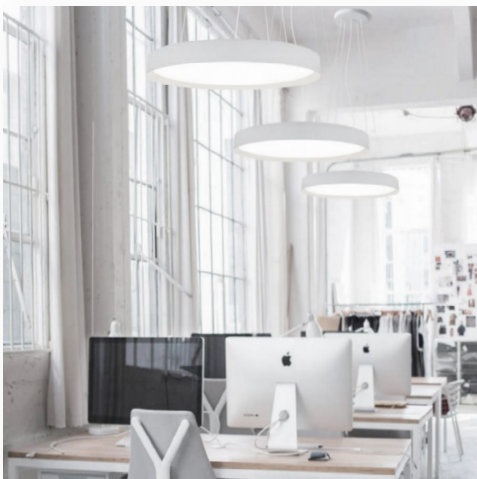

ZUBEHÖR FÜR HÄNGENDE MONTAGE

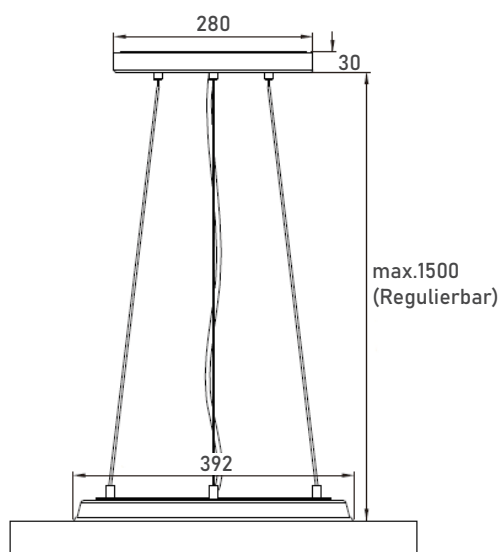

	BEZEICHNUNG	FARBE
Montageset für hängende Montage	CLH-W-SEIL	RAL 9016 Weiß
	CLH-B-SEIL	RAL 9004 Schwarz

BESTELLUNG

	TYPE	BESCHREIBUNG	ARTIKELNUMMER
40W-Version	CLH450-40W-XW	40W, Lichtfarbe in 3000K/4000K einstellbar, Ø435, 4400lm, DALI PUSH-DIM, Weiß	124621
	CLH450B-40W-XW	40W, Lichtfarbe in 3000K/4000K einstellbar, Ø435, 4400lm, DALI PUSH-DIM, Schwarz	124623
60W-Version	CLH600-60W-XW	60W, Lichtfarbe in 3000K/4000K einstellbar, Ø585, 6600lm, DALI PUSH-DIM, Weiß	124631
	CLH600B-60W-XW	60W, Lichtfarbe in 3000K/4000K einstellbar, Ø585, 6600lm, DALI PUSH-DIM, Schwarz	124633
90W-Version	CLH900-90W-XW	90W, Lichtfarbe in 3000K/4000K einstellbar, Ø875, 9900lm, DALI PUSH-DIM, Weiß	124641
	CLH900B-90W-XW	90W, Lichtfarbe in 3000K/4000K einstellbar, Ø875, 9900lm, DALI PUSH-DIM, Schwarz	124643
120W-Version	CLH1200-120W-XW	120W, Lichtfarbe in 3000K/4000K einstellbar, Ø1150, 13200lm, DALI PUSH-DIM, Weiß	124651
	CLH1200B-120W-XW	120W, Lichtfarbe in 3000K/4000K einstellbar, Ø1150, 13200lm, DALI PUSH-DIM, Schwarz	124653
Zubehör	CLH-W-SEIL	Montageset für hängende Montage, weiß	124659
	CLH-B-SEIL	Montageset für hängende Montage, schwarz	124660