

# LED-Panel **Backlit**

**BPU620x620-42W-NW**  
**Art-Nr.: 151531**



**Passende Netzteile** G/H/I/X/J/Q/R (Siehe Seite 3)

\* **WICHTIG:** Für das LED-Panel wird ein passendes Netzteil benötigt.

## PRODUKTEIGENSCHAFT

Gehäusematerial	Aluminium
Gehäusefarbe	Weiß RAL 9016
Lichtleiterplatte	Nein (keine Vergilbungsgefahr)
LED	Sanan
Energieeffizienzklasse	A+
Lebensdauer	L80/B10 >50.000 Std.
Maße	L620 B620 H30
Gewicht	2,2kg
Montageart (Siehe Seite 2)	Einlegeleuchte
Mit Zubehör (Siehe Seite 2)	Einbau, Hängend, Aufbau möglich

## PHOTOMETRISCHE DATEN

Lichtstrom	4200 Lumen
UGR	<19
Lichtfarbe	3000K Warmweiß
Farbwiedergabe	CRI>80
Ausstrahlungswinkel	100°
Bildschirmgerecht	Nach EN 12464-1

## TECHNISCHE DATEN

Leistung	42W
Dimmbar	Möglich (siehe Netzteile)
Schutzart	IP20
Schlagschutz	IK02
Lichtausbeute	100lm/W

## INSTALLATIONS DATEN

Deckenausschnitt	599x599mm
------------------	-----------

## ELEKTRISCHE DATEN

Anschlussleistung	30-42V DC/ Max. 1050mA
Schutzklasse	II

**CE RoHS**

## BESTELLUNG

BEZEICHNUNG	TYPE	KARTON	ARTIKELNUMMER
LED-Panel 620x620mm/42W/4000K	BPU620x620-42W-NW	8 Stk.	151531

## ABMESSUNGSSKIZZEN

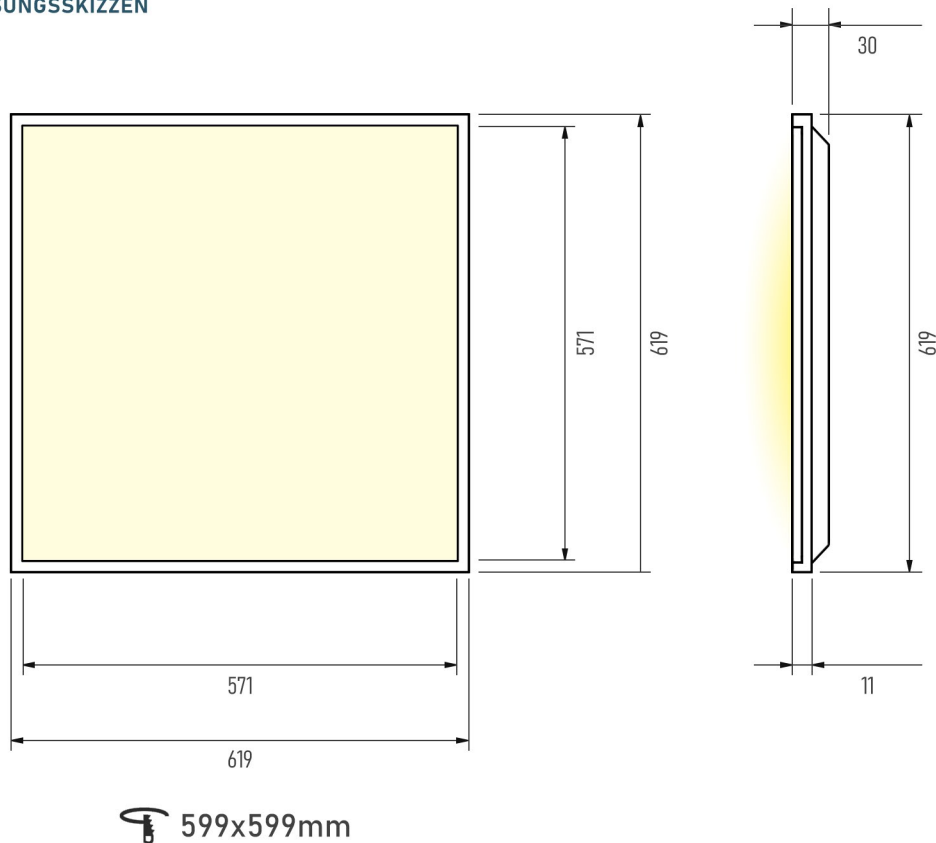

## INSTALLATIONSMETHODEN



### 1. Deckeneinbau mit Montagefedern CP-4

Zubehör: 121917

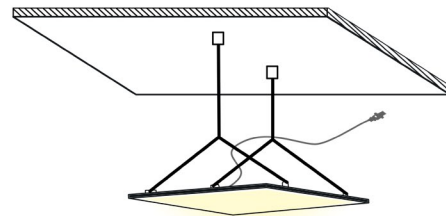

### 2. Hängend mit Y-Seilabhängung CHA4-1.0FH

Zubehör: 121915

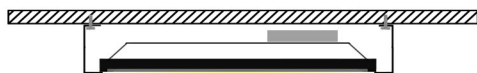

### 3. Aufbau mit Aufbaurahmen BFR620x620-W

Zubehör: 121243











### 4. Einlegeleuchte (ohne Zubehör)

## ZUBEHÖRBESTELLUNG

	BEZEICHNUNG	BEMERKUNG	FARBE	STÜCKZAHL	ARTIKELNUMMER
1.	CP-4	Montagefedern für Gipskartondecke	Silber	1 Set (4 Stk.)	121917
2.	CHA4-1.0FH	Y-Seilabhängung für quadratische Panel	Silber	1 Set (2 Stk.)	121915
3.	BFR620x620-W	Aufbaurahmen aus Aluminium, keine sichtbaren Schrauben, Höhe 70mm	Weiß	1 Stück	121243
4.		Kein Montagezubehör notwendig			

## PASSENDE NETZTEILE

CODE	BEZEICHNUNG	AUSGANG	DIMMBAR	HERSTELLER	ARTIKELNUMMER
G	 Driver-42W-M	30-42V 1050mA	3 Stufen 100%/40%/10%	Mean Well	152056
H	 Driver-42W-P	30-42V 1050mA	Nein	Philips	152055
I	 Driver-42W-D	30-42V 1050mA	Stufenlos 1-10V	Mean Well	152058
J	 Driver-42W-Dali	30-42V 1050mA	Dali, Push	Mean Well	152059
Q	 Driver-42W-E	2-42V 1050mA	Triac	Mean Well	152018
X	 Driver-42W-L	42W/1000mA 36W/900mA 32W/800mA 30W/700mA	4-Stufen DIP-Schalter	LeuchTek	152057
R	 Driver-42W-F	30-42V 1000mA	Funk Stufenlos über Fernbedienung	Mean Well	152066
	funktioniert mit 	Fernbedienung		LeuchTek	121902
		Wandsteuerung		LeuchTek	121905

## PHOTOMETRIE

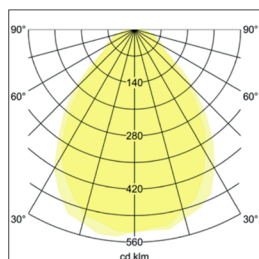

## BESCHREIBUNG

LED-Panel(backlit) BPU620x620-42W-NW. Quadratisch; 4200 Lumen; UGR<19; Deckenausschnitt: 599x599mm; Schutzart: IP20; Ausstrahlungswinkel: 100°; Lebensdauer: L80/B10 >50.000 Std.; Lichtfarbe: 4000K Neutralweiß; Gehäusematerial: Aluminium; Gehäusefarbe Weiß RAL 9016; Lichtleiterplatte: nein (keine Vergilbungsgefahr); Energieeffizienzklasse: A+; Maße: L620 B620 H30; Gewicht: 2,2kg; Montageart: Einlegeleuchte; Mit Zubehör: Einbau, Hängend, Aufbau möglich; Farbwiedergabe: CRI>80; Leistung:42W; Dimmbar: Möglich (siehe Netzteile); Schlagschutz: IK02; Lichtausbeute: 100lm/W; Schutzklasse II; Bildschirmgerecht nach EN12464-1.